

ANDREW JUDGE & CHRIS JUDGE



CREA TU PROPIA

AVENTURA de SUPERHÉROES

¿ES UN PÁJARO? ¿ES UN AVIÓN? ¡NO!
¡PUES PONTE GAFAS!

edebé

AVENTURA de SUPERHÉROES

¿ES UN PÁJARO? ¿ES UN AVIÓN? ¡NO!
¡PUES PONTE GAFAS!



Create Your Own: Superhero epic

Text and illustrations copyright © Andrew Judge and Chris Judge, 2017

First published in the UK by Scholastic Ltd, 2017

© Ed. Cast.: edebé, 2018
Paseo de San Juan Bosco, 62
08017 Barcelona
www.edebe.com

Atención al cliente: 902 44 44 41
contacta@edebe.net

© Traducción: M.ª Carmen Díaz-Villarejo

Directora de Publicaciones: Reina Duarte
Editora de Literatura infantil: Elena Valencia

Primera edición, marzo 2018

ISBN: 978-84-683-3514-8
Depósito legal: B 173-2018
Impreso en España
Printed in Spain
EGS - Rosario, 2 - Barcelona

Cualquier forma de reproducción, distribución, comunicación pública o transformación de esta obra solo puede ser realizada con la autorización de sus titulares, salvo excepción prevista por la ley. Dirijase a CEDRO (Centro Español de Derechos Reprográficos) si necesita fotocopiar o escanear fragmentos de esta obra (www.conlicencia.com; 91 702 19 70 / 93 272 04 45).



AVENTURA de SUPERHÉROES

¿ES UN PÁJARO? ¿ES UN AVIÓN? ¡NO!
¡PUES PONTE GAFAS!

ANDREW JUDGE & CHRIS JUDGE

edebé



IMAGÍNA...TE...

¡Imagínate que fueras un **SUPERHÉROE!**

¡Imagínate que fueras tan poderoso que con una sola mano pudieras cambiar el mundo!

¡Imagínate que pudieras viajar en el tiempo.

¡Pues no lo **IMAGINES** más!

¡Ha llegado tu hora!

Toma el **UTENSILIO DE PODER INFINITO**
(el lápiz), el **APARATO ANIQUILADOR** (la goma de
borrar), y tu **MÁSCARA ESPECTRAL** (los lápices
de colores) y... ¡preparate para salvar el mundo!

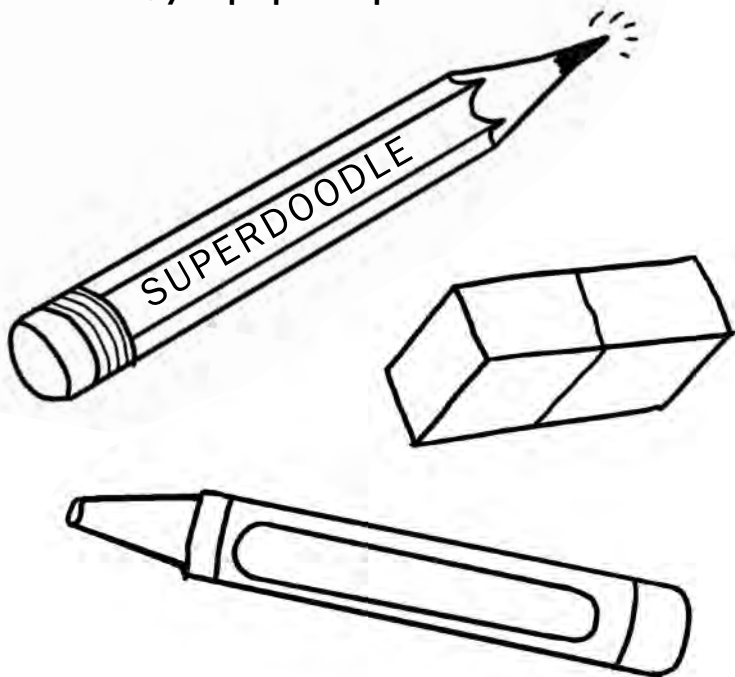

¿Tienes un boli o un lápiz para pintar?

¡SÍ? ¡venga, vamos!

¿No? Creo que en tu mochila hay
un lápiz. Ve a por él, te esperamos.

Vamos a necesitar tu ayuda para abrirnos camino a través del libro **PINTANDO, DOBLANDO** e incluso **RASGANDO** algunas páginas.

¿Cómo que no te dejan romper libros?

Sí, tienes razón, no deberías hacerlo.

Pero es que este libro no es un libro **CUALQUIERA**: es un **SUPERLIBRO** de **SUPERHÉROES!**

Y todo buen superhéroe en algún momento debe **RASGAR** su camiseta para descubrir su identidad secreta.



**¡AHORA VETE VOLANDO
A LA PÁGINA 133 Y
VEAMOS LO QUE
PUEDES HACER!**

Bienvenido a **Doodletown**, el hogar de los **PODEROSOS HÉROES** del garabato.

¿Que nunca has oído hablar de Doodletown?

Déjame explicarte: esta ciudad sería **MARAVILLOSA** si estuviera terminada. Se ha quedado a medio dibujar y, como ves, no está del todo completa.

ME GUSTARÍA
TENER UNA CAPA
NUEVA

¿ME
DIBUJAS?

¡AYYYY! NO
PUEDO VOLAR.
¡ME FALTAN
LAS ALAS!

¡ESTE
ES JOHN
SINDIBUJAR!

¿ME PUEDES
DIBUJAR UNA
MÁSCARA?



Por eso necesitamos tu **AYUDA**. Busca un boli o un lápiz y termina los doodles o dibujos de esta página.

MI SUPERPODER
ES HACER TARTAS
Y HORNEARLAS A
FUEGO LENTO

DIBUJA
UNA TARTA

¡DIBÚJAME UN
ALIENTO HELADO
QUE APAGUE EL
FUEGO!

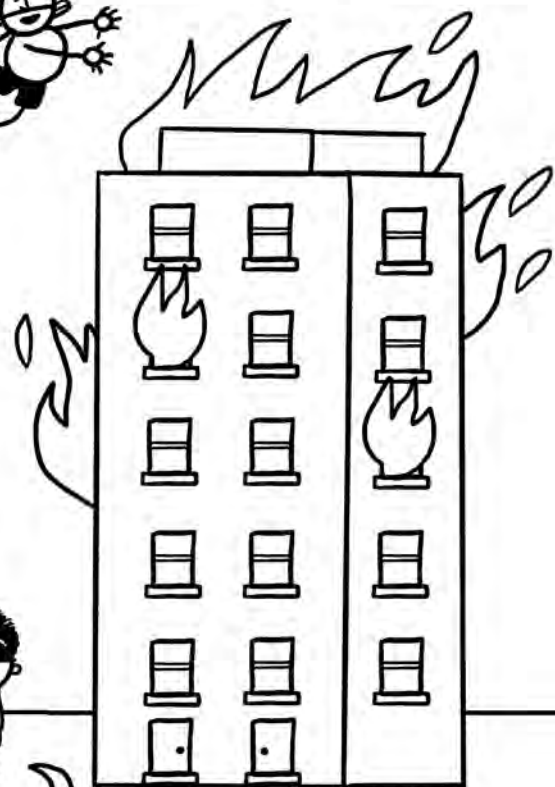

¡BRAZOS
ELÁSTICOS PARA
SALVAR AL GATO!

¡Buen trabajo! Ya estamos casi listos para empezar.

Una cosa: ¿de verdad eres **VALIENTE**?
¿Realmente quieres luchar contra **MONSTRUOS GIGANTES**?

¿Quieres garabatear de verdad en sus malvadas caras de **SUPERVILLANOS**?

¿Que sí? **¡GENIAL!**

GARABATEA
EN SUS
CARAS



Espero que esos **MALVADOS** no te asustaran demasiado, iporque algunos villanos de esta historia son incluso **PEOR!**

Sí, lo sé, parece difícil de creer, pero es verdad. Ya verás a Desmond Desagradable. Ahora no te voy a decir cuál es su superpoder, ipero es **ASQUEROSO!**

¿De verdad que quieres seguir? ¿Estás preparado para unos buenos **SOBRESALTOS?**

SÍ. Pasa la página y empecemos.

NO. Estoy demasiado asustado. Ve a la página 136.

CAPÍTULO UNO

¡QUIZÁ!

En el centro de Doodletown hay una enorme torre, quizá la más grande. Es el cuartel general de **INDUSTRIAS QUIZÁ**.

No es que Quizá sea solo la torre más alta, también es la más chula. Tiene dos helipuertos, para que aterricen helicópteros, y una bandera bien grande.

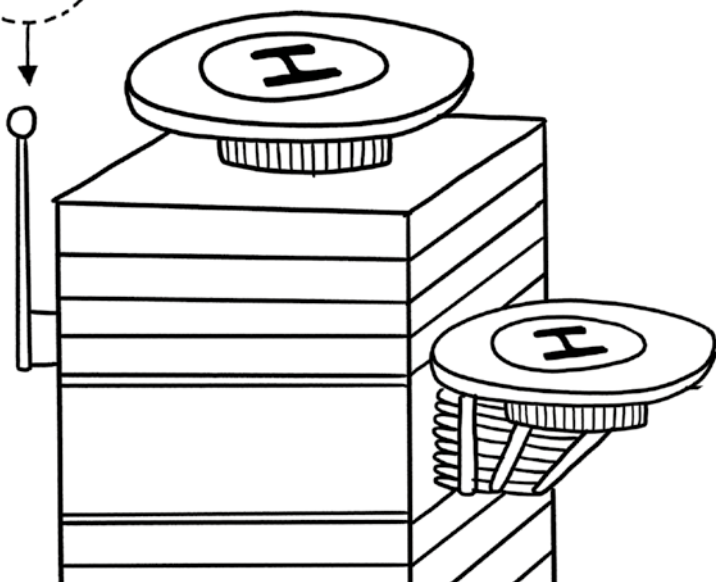

Este es David Quizá, el jefe de Industrias Quizá.



David es una de las personas más inteligentes de Doodletown, y sus maravillosos inventos le han hecho muy rico, realmente **iBILLONARIO!**

Pero David no siempre ha sido billonario. Antes solo era **HIJO** de billonario.

Su padre, Jess Noah Quizá, fue el inventor de los lápices de colores. Antes de JN Quizá, Doodletown era un mustio pueblo en blanco y negro. Los lápices de colores lo cambiaron todo, haciendo de esta ciudad un maravilloso y colorido lugar para vivir.

COLORÉALO
EN ROJO

COLORÉALO
EN AZUL

COLORÉALO
EN AMARILLO

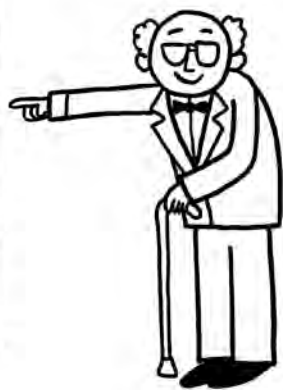
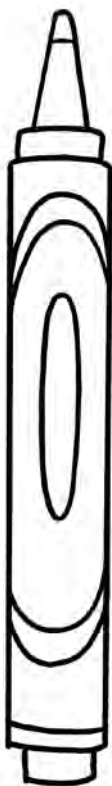
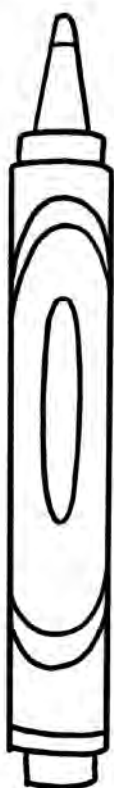

David estaba muy orgulloso de su padre, pero él quería ayudar a la ciudad de otra forma: quería ser médico y trabajar en un hospital.

Pero su padre le dijo:

—¡Ningún hijo mío va a ser **MÉDICO!** Vas a hacer algo útil y llevarás el negocio familiar.

—Pero, papá..., ¿y si...? —dijo David.

—Nada de «peros» —respondió su padre—. Tú eres un Quizá. Y todos nosotros sabemos lo que queremos. Y yo quiero que **TÚ** sigas con mi trabajo.

Así que David fue a la universidad y estudió mucho y obtuvo un doctorado..., lo que es una forma de ser doctor: un doctor en inventos. Volvió a su casa y se convirtió en el jefe de Industrias Quizá. Pero nunca renunció a su sueño de ayudar a la gente.

Trabajando en el laboratorio de Industrias Quizá, David desarrolló una nueva forma de **PODER ILIMITADO**: el Nudo Quizá, una fuente de energía producida por el entrelazamiento cuántico*. Enseguida observó que esto podría ayudar a mucha gente.

Durante el día, David es un genial inventor guapo y billonario...

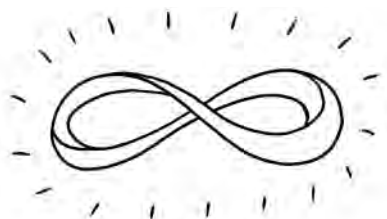

*Pregunta a tu profesor qué es un entrelazamiento cuántico.



...pero por la noche se convierte
en los grandes **SUPERHÉROES**
de Doodletown.

Sí, has leído bien, ¡**SUPERHÉROES**,
en plural! David Quizá es tan rico, y el Nudo
Quizá tan poderoso, que David se convierte
en personajes distintos según el supervillano
que deba derrotar.

Por ejemplo, cuando los canallas de la
playa Feito y Caballa causan problemas, es
Nori Man el que los pesca.

DIBUJA UN
ANZUELO

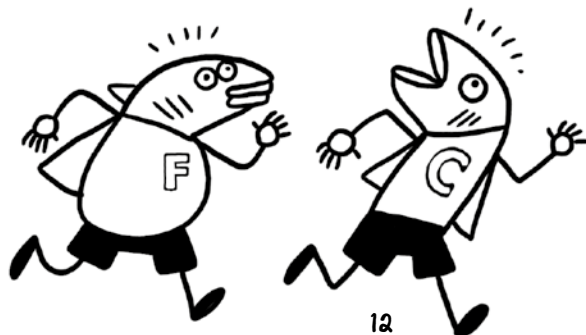

Si tiene que luchar contra el Hombre Mosca, el villano **PESADO** que da la lata a todo el mundo con sus zumbidos, David se convierte en el famoso lanzador de redes www.Man.



Y algunas veces, sale muy tarde por las noches para luchar contra el crimen. ¡Y, cuando digo **TARDE**, me refiero a las 11.30 de la noche!

Sí, ya lo sé, es tardísimo. ¡A esa hora debería estar en la cama!

Pero los delitos nunca descansan, y tampoco paran de bailar, así que Doc Quizá se convierte en el Caballero Oscuro, el enmascarado discotequero.



PERO

Este libro no cuenta la historia de Doc Quizá.

Cuenta la historia de lo que pasa el día que desaparece...

Este es Hiro Itazuragaki. Hiro acaba de ganar el Concurso de Garabatos de Doodletown, al garabatear un perro cegato comiendo fideos.

El premio de Hiro es una **MEDALLA GRANDE** y la oportunidad de conocer a su héroe, Doc Quizá.



Así que aquí está llegando a las Torres Quizá.

—Hola —dice Frank, el jefe de seguridad—.

Tú debes de ser Hiro. El doctor Quizá te está esperando. Es mejor que te des prisa, ya que esta tarde está invitado a la Convención de Superhéroes*. Puedes utilizar su ascensor privado, solo tienes que dar al botón rojo.

—Vaya —dice Hiro un poco despistado—. ¿Y cuál es el botón rojo?

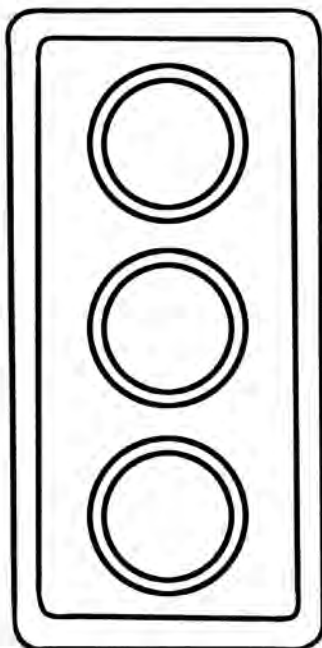

Pasa la página cuando llegue el ascensor.
Espero que llegue pronto, si no, nos vamos a aburrir mucho.

*Mira la página 135.